

Мебельный комбинат “Ярцево”

~Уюта вашему дому~

Факс : 8 (48143) 5-65-84, 5-26-04, 5-37-38

Е-mail: mkuratsevo@mail.ru
www.mkuratsevo.ru

Россия, Смоленская обл., Г. Ярцево,
ул 5-я Литейная, д. 16
инд. 215805, а/я 71

Коллекция

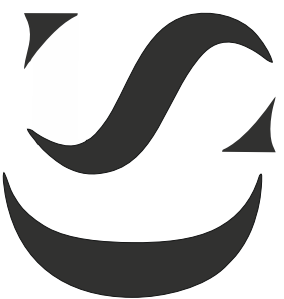

SWEET DREAMS
collection style

Мебельный комбинат “Ярцево”

~Уюта вашему дому~

Факс : 8 (48143) 5-65-84, 5-26-04, 5-37-38



Е-mail: mkuratsevo@mail.ru
www.mkuratsevo.ru

Россия, Смоленская обл., Г. Ярцево,
ул 5-я Литейная, д. 16
инд. 215805, а/я 71

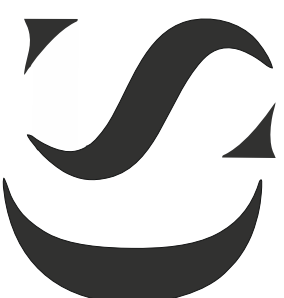
Коллекция



SWEET DREAMS
collection style

Вид	Кол-во (шт)	Наименование
	4 шт.	Ножка.
	12 шт.	Шуруп 4,5*20.

1. Вытащите ящики из изделия
2. Опустите каркас изделия на заднюю стенку.
3. Прикрутите ножки саморезами (4,5*20), по насечкам.
4. Установите изделие на предполагаемом месте.
5. Вставьте ящики и, при необходимости, отрегулируйте положение фасадов регулировочным винтом.

Устанавливайте и эксплуатируйте мебель на ровной поверхности. При эксплуатации изделия, ножки изделия следует оберегать от ударов, резких толчков (при уборке, мытье полов).

Запрещено:



- вставать, прыгать, ходить по мебели, сидеть и лазить на и под изделием (**особенно детям**).
 - бросать предметы на мебель, особенно на стеклянные поверхности.
- Нарушение этих правил может привести к серьезным травмам.

Комод узкий

“DIORA”.

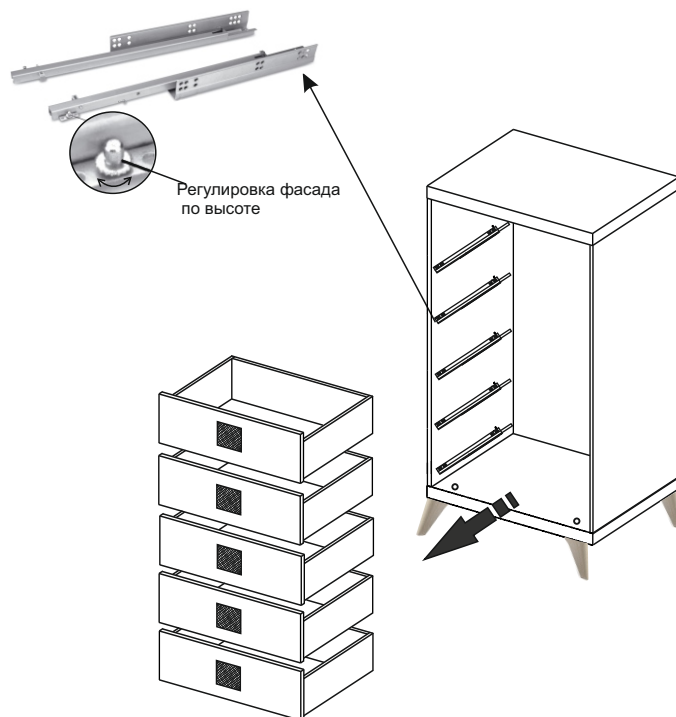
Окончательный монтаж.



Вид	Кол-во (шт)	Наименование
	4 шт.	Ножка.
	12 шт.	Шуруп 4,5*20.

1. Вытащите ящики из изделия
2. Опустите каркас изделия на заднюю стенку.
3. Прикрутите ножки саморезами (4,5*20), по насечкам.
4. Установите изделие на предполагаемом месте.
5. Вставьте ящики и, при необходимости, отрегулируйте положение фасадов регулировочным винтом.

Устанавливайте и эксплуатируйте мебель на ровной поверхности. При эксплуатации изделия, ножки изделия следует оберегать от ударов, резких толчков (при уборке, мытье полов).

Запрещено:

- вставать, прыгать, ходить по мебели, сидеть и лазить на и под изделием (**особенно детям**).
 - бросать предметы на мебель, особенно на стеклянные поверхности.
- Нарушение этих правил может привести к серьезным травмам.

Комод узкий

“DIORA”.

Окончательный монтаж.

